

130.00 mm

130.00 mm

嵌入式灶具（昆仑格尔）产品使用说明书（B026602089）

128g
铜版纸
彩色印刷

190.00 mm

本产品执行标准: GB 16410-2020 GB 30720-2014
适用产品: 嵌入式灶具系列

Kunlunger 昆仑格尔

拥有昆仑 享受生活

家用燃气灶具

产品使用说明书

使用产品前请仔细阅读本使用说明书, 并妥善保管。

昆仑能源控股有限公司监制

制造商名称: 昆仑泰客(大庆)技术有限公司
制造商地址: 黑龙江省大庆市让胡路区开元大街2号806房间
生产企业名称: 中山市樱雪集团有限公司
生产企业地址: 广东省中山市南头镇建业路59号
售后电话: 010-58236996转8666
服务网址: www.kunlunger.com

前言

美好生活，从厨房开始，感谢您选购昆仑格尔燃气灶具产品！“一流的产品质量，一流的先进设备，一流的管理水平，一流的售后服务”。我们秉承“质量第一、用户至上”的宗旨竭诚为您服务，如果您有什么建议或者意见，请及时与我们联系，我们将根据您的需要及时为您服务。

警告：安装使用前请仔细阅读本说明书，严格按本说明书指示正确安装、使用，因不当的安装、使用所造成的危害，本公司概不负责。

注意：由于本公司产品外观结构不断改进，您所购买的产品可能与本说明书图示外观结构有所不同，恕不另行通知。

目录

| | |
|---------------|---|
| 前言..... | 1 |
| 产品示意图..... | 2 |
| 规格参数..... | 3 |
| 安装方法..... | 3 |
| 使用方法..... | 5 |
| 注意事项..... | 5 |
| 清理维护..... | 6 |
| 异常处理..... | 7 |
| 告用户环境影响书..... | 8 |
| 售后服务..... | 8 |
| 保修须知..... | 8 |
| 装箱清单..... | 9 |

回收提示性信息

本产品超过使用期限或者经过维修无法正常工作后，不应随意丢弃，请交由有废电器电子产品处理资格的企业处理。正确的处理方法请查阅国家或当地有关旧电器电子产品处理的规定。

燃气灶具中有害物质的名称及含量

| 部件名称 | 有害物质 | | | | | |
|--------|-------|-------|-------|-------------|-----------|-------------|
| | 铅(Pb) | 汞(Hg) | 镉(Cd) | 六价铬(Cr(VI)) | 多溴联苯(PBB) | 多溴二苯醚(PBDE) |
| 阀体组件 | × | ○ | ○ | × | ○ | ○ |
| 炉头 | ○ | ○ | ○ | ○ | ○ | ○ |
| 火盖 | × | ○ | ○ | ○ | ○ | ○ |
| 火盖座 | ○ | ○ | ○ | ○ | ○ | ○ |
| 进气管 | ○ | ○ | ○ | ○ | ○ | ○ |
| 炉架 | ○ | ○ | ○ | ○ | ○ | ○ |
| 金属结构件 | ○ | ○ | ○ | ○ | ○ | ○ |
| 控制器件 | × | ○ | ○ | ○ | ○ | ○ |
| 电镀件* | ○ | ○ | ○ | ○ | ○ | ○ |
| 玻璃/陶瓷* | ○ | ○ | ○ | ○ | ○ | ○ |
| 塑料件 | ○ | ○ | ○ | ○ | ○ | ○ |
| 橡胶件 | ○ | ○ | ○ | ○ | ○ | ○ |
| 包装件 | ○ | ○ | ○ | ○ | ○ | ○ |

○：表示该有害物质在该部件所有均质材料中的含量均在GB/T 26572规定的限量要求以下。
 ×：表示该有害物质至少在该部件的某一均质材料中的含量超出GB/T 26572规定的限量要求。
 *：表示仅部分型号的燃气灶具产品含该部件。

 本产品说明书所述的正常情况下的“环保使用期限”为15年，该期限为本企业自行指定。

产品示意图

1

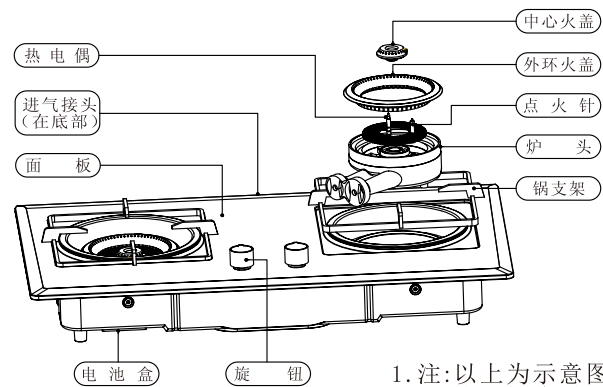

1. 注: 以上为示意图, 部分产品外观与此图可能有差别

2

2. 气管挂钩-安装位置示意图

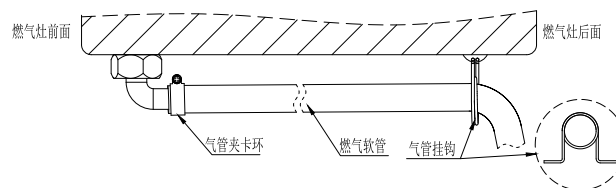

3

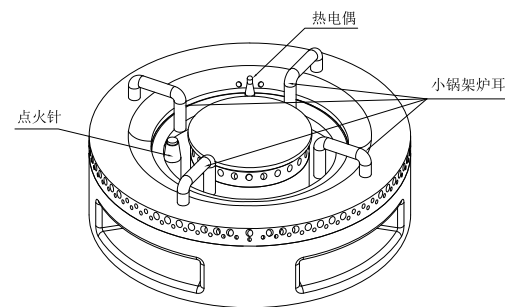

3. 小锅架安装要求: 小锅架的炉耳要求避开点火针如图

规格参数

| 型 号 | JZY-系列 | JZT-系列 | JZR-系列 | JZT-系列 |
|------------|-----------------------------------|--------|--------|--------|
| 使用燃气类别代号 | 液化石油气① | 天然气② | 人工燃气③ | 天然气④ |
| 灶前额定燃气供气压力 | 2800Pa | 2000Pa | 1000Pa | 1000Pa |
| 额定热负荷 | 详见说明书附页 | | | |
| 进气胶管内径(mm) | 直径为9.5和13燃气专用橡胶软管(根据燃气灶进气管接头尺寸选用) | | | |
| 电 源 | 干电池或适配器 | | | |
| 重 量 | 详见包装箱明细栏 | | | |
| 产品外形尺寸 | 详见说明书附页 | | | |

注:

使用燃气类别代号①分别代表19Y、20Y、22Y类别液化石油气；
使用燃气类别代号②别代表10T、12T、13T类别天然气；
使用燃气类别代号③分别代表3R、4R、5R、6R、7R类别人工燃气；
使用燃气类别代号④分别代表3T、4T、6T类别天然气；
灶前额定燃气供气压力以铭牌为准。

安装方法

安装前准备

- 1.核对灶具铭牌所使用燃气类别和灶前额定燃气供气压力与您所使用燃气是否相符。
- 2.参照结构示意图，检查燃气灶的零部件是否齐全、完好。

灶具的安装

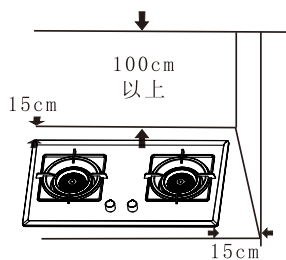

- 1.燃气灶应装在通风良好的地方使用，且台面必须为水泥台或其它阻燃材料制作。
- 2.灶具与四周墙壁或其它物件的边缘距离不小于15cm，顶面应有100cm以上的净空高度；如果安装吸油烟机，则按吸油烟机的安装要求设置此空间。
- 3.在您选定的台面安装位置，按包装箱内所附开孔模板或者特别说明，开一长方形孔，灶台底部空间不得密封，需留

Kunlunger 昆仑格尔 产品安装卡

| | | | |
|---------------------------------------|-------|-------|--|
| 顾客姓名 | | 联系电话 | |
| 购买地点 | | 购买日期 | |
| 发票号码 | | 产品型号 | |
| 燃气种类 | | 产品编号 | |
| 安装日期 | | 安装员签名 | |
| 用户对安装服务的意见 | 用户签名: | | |
| 此卡只应用于中国大陆地区,本安装卡连同发票在购买之日起,即可获得安装服务。 | | | |

昆仑能源控股有限公司监制

营销服务中心:昆仑泰客(大庆)技术有限公司

营销服务中心地址:北京市朝阳区大屯街道北苑路170号凯旋中心27楼

营销服务网站: www.kunlunger.com 售后电话: 010-58236996转8666 邮政编码: 100101

第一联:存根联

Kunlunger 昆仑格尔 产品安装卡

| | | | |
|---------------------------------------|-------|-------|--|
| 顾客姓名 | | 联系电话 | |
| 购买地点 | | 购买日期 | |
| 发票号码 | | 产品型号 | |
| 燃气种类 | | 产品编号 | |
| 安装日期 | | 安装员签名 | |
| 用户对安装服务的意见 | 用户签名: | | |
| 此卡只应用于中国大陆地区,本安装卡连同发票在购买之日起,即可获得安装服务。 | | | |

昆仑能源控股有限公司监制

营销服务中心:昆仑泰客(大庆)技术有限公司

营销服务中心地址:北京市朝阳区大屯街道北苑路170号凯旋中心27楼

营销服务网站: www.kunlunger.com 售后电话: 010-58236996转8666 邮政编码: 100101

第二联:客户联

产品维修记录表

※请售后服务人员或安装人员，认真填好此表。

| 故障现象 | 处理结果 | 用户确认 | 维修员 | 维修日期 |
|------|------|------|-----|------|
| | | | | |
| | | | | |
| | | | | |
| | | | | |
| | | | | |
| | | | | |
| | | | | |
| | | | | |
| | | | | |
| | | | | |
| | | | | |
| | | | | |
| | | | | |
| | | | | |
| | | | | |
| | | | | |
| | | | | |
| | | | | |
| | | | | |
| | | | | |
| | | | | |

客服热线: 010-58236996转8666

昆仑能源控股有限公司监制

营销服务中心: 昆仑泰客(大庆)技术有限公司

营销服务中心地址: 北京市朝阳区大屯街道北苑路170号凯旋中心27楼

营销服务网站: www.kunlunger.com 售后电话: 010-58236996转8666 邮政编码: 100101

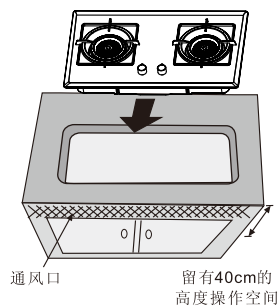

有10cm×10cm以上的空间, 如果装有柜门, 柜门上须开有10cm×10cm的孔。保持橱柜内外的空气流通, 以保证因安装不慎, 气源接头处密封不良所泄漏出的少量燃气能够自然疏散, 防止因燃气积沉而引起爆炸。为防止老鼠或昆虫进入, 宜在通风疏散口安装金属网。

连接燃气管

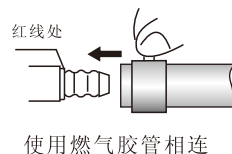

1. 使用燃气胶管相连: 要求胶管套入接头至方槽红线处, 将卡箍收紧, 在接头处涂上肥皂水, 打开燃气总阀, 若有气泡出现, 应再次将卡箍收紧, 直至无气泡出现为止。

2. 使用金属软管相连:

- a. 将金属软管上的大螺母与燃气灶上的进气管相连接, 安装时应放入与管内径相同大小的胶垫后把螺母扭紧到位。
- b. 将金属软管上的小螺母与气源上的接头相连接, 安装时也应放入与管内径相同大小的胶垫后把螺母扭紧到位。
- c. 按上述步骤安装完成后, 应通气检查是否漏气, 在螺母连接处涂上肥皂水, 打开燃气总阀, 若有气泡出现, 则应检查安装时放入的胶垫是否正确、完整, 连接部位处的螺纹是否完整, 然后再次旋紧螺母, 直到无气泡出现为止。

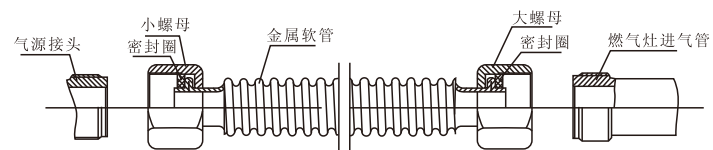

使用金属胶管相连

安装电池

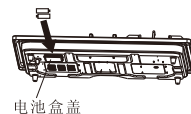

首次使用脉冲式点火的灶具时, 需要在灶具底部的电池盒内装入电池。电池盒位于灶具底部, 按电池盒所示的正、负极识放置好干电池, 然后盖上电池盒盖, 无电池盒的则不需要。

使用方法



关闭状态

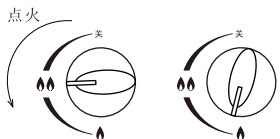

最大火状态 最小火状态

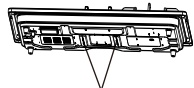

风门调节器



风门
最大状态



风门
最小状态

1.检查火盖、锅支架、电池等是否安装到位，对于有定位的部件，一定要将相关零部件放入该部件的定位处，不得随意放置。（锅支架的定位槽要对准面板上的卡位）

2.确认全部旋钮都置于“关”的位置，然后开启气源。

3.压下旋钮至底部并逆时针向“”方向旋转，点着火后，继续按压约5秒后松手。如松手后火熄灭，请重复以上点火方式。（适用于熄火保护为热电偶型）

4.火力调节：按旋钮所示标志缓慢旋转，可调节火力大小；逆时针旋至极限位置，为最小火状态。

5.熄火：将旋钮顺时针转至“关”位置，便自动熄灭。

6.风门调节：点着火后，观察火焰的燃烧状态，正常燃烧时的火焰应呈淡蓝色。（适用于有风门的灶具）

a.如燃烧时火焰离焰或脱火，可将风门调节板的进风口调小。

b.如火焰呈黄焰或有黑烟时，可将风门调节板的进风口调大。用手拿住风门的调节手柄左右调动，再观察火焰的燃烧状态（注意这时的火焰的内焰会发生长短的变化），直到将大、小火焰调到最佳无黄焰、离焰燃烧状态为止。

注意事项

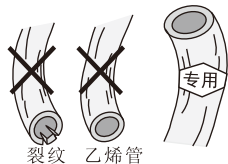

必须使用专用

1.所用燃气种类，额定电压和灶前压力与灶具铭牌不一致时，严禁使用。

2.使用前请确认燃气管路、旋钮、火盖、锅支架都已经正确安装。

3.连接气源胶管应使用专用胶管或金属胶管，胶管内径按燃气灶接头规格，选用 $\Phi 9.5\text{mm}$ （或 $\Phi 13\text{mm}$ ），长度宜为1~1.5m，胶管不得触及灶体。

4.首次使用（换气瓶或长时间未使用后再次使用），由于燃气通路内存留有残余空气，点火产生困难，这属于正常现象。请反复点火操作，排出残余空气，直至正常点燃为止。严禁取下气管直接排气。

Kunlunger 昆仑格尔

昆仑格尔产品保修卡

尊敬的用户:首先感谢您选用昆仑格尔产品,为了使我们的服务让您更满意,在购买后请您认真阅读说明书并妥善保存保修卡。

说明部分:

一、本公司所有产品均实行三年保修期,购买时请填写日期、购买地点等并盖章,保修期内的产品将负责免费维修。

二、保修期自发票之日起为期三年。

三、维修时请出示此卡和产品发票。

四、即使在保修期内,发生下列情况之一,不属于免费维修范围。

1、由于没有按照说明书上的要求使用而造成的故障。

2、由于安装不合理而造成的故障。

3、由于跌落、碰撞而造成的故障。

4、由于自行装拆修理而造成的故障。

五、请妥善保存此保修卡,遗失不补发。

六、超过保修期或不属免费维修范围的产品,本公司维修服务部也将热情为您服务。

* 请您填写并妥善保管好此保修卡

| | | | |
|------|--|------|--|
| 用户姓名 | | 购买地点 | |
| 联系电话 | | 发票号码 | |
| 详细住址 | | | |
| 产品名称 | | 机身编号 | |
| 产品型号 | | 购买日期 | |

此卡只应用于中国大陆地区,本保修卡连同发票在购买之日起,即可获得保修服务。

保修须知

一、凡购买昆仑格尔产品的用户，如产品因质量问题发生故障，可凭有效购买证明到指定的特约服务部进行维修，整机保修壹年，保修期限内免费维修（以购机证明开具日期起计算）。

二、下述情况下，我公司不负责产品“三包”维修服务，但仍为您提供收费服务：

- (1) 因用户使用不当或保管不善而损坏的产品；
- (2) 非我公司特约服务部人员安装或维修造成损坏的产品；
- (3) 没有有效购机证明的产品；
- (4) 购机证明经涂改的产品；
- (5) 公司降价销售或在安装服务卡和机体上已印上“等外品”、“处理品”字样的产品；
- (6) 不可抗拒的自然灾害造成损坏的产品；
- (7) 超过规定的保修期限的产品；
- (8) 说明书指定不宜使用及使用方法不对而造成损坏的产品。

三、如有合理服务需求但特约服务部不能解决时，或您对特约服务部的服务不满意时，请您立即致电或来函本公司售后服务中心，我们将热诚为您服务。

装箱清单

本灶具随机配件如下：

- | | |
|--|-------|
| 1. 燃气灶主体 | 1台 |
| 2. 锅架 | 1个或2个 |
| 3. 使用说明书(包含保修卡、安装卡) | 1本 |
| 4. 合格证 | 1份 |
| 5. 小锅架 | 1个 |
| 6. 开孔模板 | 1张 |
| 7. 气管夹卡环 | 1个 |
| 8. 说明书附页 | 1张 |
| 9. <input type="checkbox"/> 1节一号电池 <input type="checkbox"/> 2节一号电池 <input type="checkbox"/> 1节五号电池 <input type="checkbox"/> 适配器(5V 1A) | |

注：具体以实物所配物件为准。

内容与实物如有差别，请以实物为准，产品如有更改恕不另行通知。

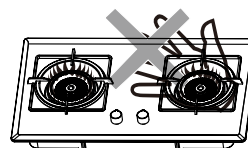

不要用手触摸灼热部位



保持空气通畅

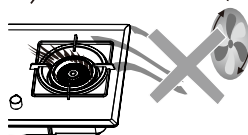
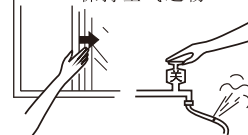

勿处于强风下

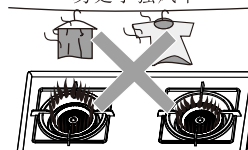

周围勿放易燃易爆物

清理维护

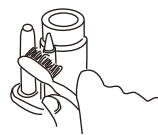

5. 必须使用合格的燃气减压阀。

6. 在使用过程中或刚熄火后，炉头、火盖、锅架等部件温度较高，不得随意触碰，以免烫伤（除操作旋钮、风门调节手柄以外）。

7. 灶面上严禁放置刀、叉、勺、盖等金属物件，避免加热烫伤。

8. 请勿让儿童使用或靠近还在加热的燃气灶具。

9. 在使用过程中，请务必打开窗户或抽油烟机，保持室内空气畅通。在密闭的厨房内长时间使用燃气灶具，产生的一氧化碳会危害您的身体健康。

10. 使用燃气灶时，请勿将产品置于强风处，这样会影响燃烧效果或导致燃气灶无法工作。

11. 灶具附近切勿堆放易燃易爆物品，切勿用来烤毛巾、衣物等。

12. 对于有电源线的燃气灶，当电源线损坏时，为避免危险，请与当地樱雪公司特约服务部联系安排专职人员来更换。

13. 燃气泄漏时，切勿触动电器开关，应马上关闭燃气总阀门，并敞开窗通风。远离现场然后与当地售后服务中心或燃气公司联系。避免起火、爆炸、火灾等事故发生。

14. 使用时，用户不可长时间离开，使用完毕后，要关好灶具旋钮及气源开关。外出或睡觉前，应再次检查气源开关是否关好。

15. 使用完毕后如果要进行清洁处理，首先关闭灶具气阀并待灶具各部件冷却后再进行。

1. 经常检查燃气橡胶管是否完好，有无老化、裂纹。并定期更换（建议一年更换一次）。

2. 清洁燃气灶具前，必须切断室内燃气总阀，且燃气灶具已经冷却。清洁过程中，请勿拆卸灶具内部零部件及面板。

3. 清洁锅架：请用柔软的纱布和清洁剂热水溶液清洁。

4. 清洁面板：请用柔软的纱布和肥皂水（或者专用清洗剂）来清洗、保养灶具面板。玻璃表面的污垢，用特殊的铲祛除然后用中性清洁剂清洗表面，用软布擦拭。不要用钢丝球擦拭。（在清洁面板时，不得将水洒入灶具内部，以免影响整机使用性能）

5. 清洁燃烧器：请用柔软的毛刷清除燃烧器

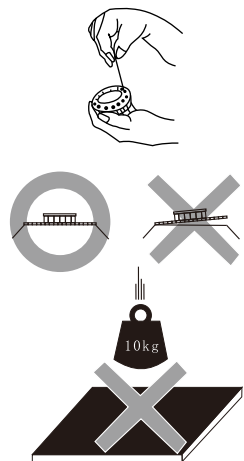

底座表面、点火针和热电偶表面的污物和积炭。

6.清洁火盖：在使用过程中，如发现火焰参差不齐或个别火孔无火焰时，待冷却后，请及时取下火盖，用薄铁片或钢针清除火孔内的污物和积碳。

7.火盖与炉头的燃气密封面上的污垢必须清理干净，否则会影响火焰的正常燃烧。

8.清洁完毕后，请按照正确的方法将锅支架、火盖安装好。由于不正确的安装，而造成的损坏，不予保修。

9.切忌重物冲击面板。

10.玻璃面板背部有一层面板保护膜，它们起到加固玻璃的作用，在清洁和维护中不要试图去掉它们，一旦去掉它们，玻璃有可能在很轻的冲击下破裂。(玻璃面板机型)

异常处理

| 现象 | 原因 | 排除方法 |
|---------------------|----------------|-------------------|
| 点不着火 | 感应针碰到中心火盖 | 将感应针转动到与火盖平行处 |
| | 气源开关未开 | 打开气源开关 |
| | 进气胶管曲折或堵塞 | 拉直或清除堵塞物或更换胶管 |
| | 胶管混入空气 | 反复打火排尽管内空气 |
| | 燃气用完 | 更换燃气 |
| | 点火针与接受端距离不当 | 把点火针与接受端距离调至4-6mm |
| | 点火针不干净 | 清除干净 |
| | 未装电池、电池反接、电力不足 | 正确装上电池或更换新电池 |
| | 减压阀坏，燃气压力过高或过低 | 更换减压阀 |
| 漏气 (有燃气臭味) | 进气胶管套接不良或有裂纹 | 重新套接胶管或换装新胶管 |
| | 钢瓶减压阀门密封不严 | 更换减压阀部件 |
| 火焰不正常 或 燃烧噪音大 | 风门调节不当 | 调节风门调节板，使其开度合适 |
| | 火盖放歪 | 重新放好火盖，有定位的按定位放置好 |
| | 火盖上火孔堵塞 | 清除火孔堵塞物 |
| | 喷嘴堵塞 | 清除喷嘴中的脏物 |
| | 气源与灶具铭牌标识的气源不符 | 应选择适用气源的灶具 |

| | | |
|--------------|--------|-------------|
| 发出“嘀…嘀…”报警声音 | 电池电压不够 | 更换电池 |
| | 点火失败 | 调整好风门后，重新点火 |

注：发出“嘀…嘀…”报警声音仅限于离子感应熄火保护型；
若按上述方法仍无法排除故障，则不宜自己动手，应拨打全国服务热线咨询。

温馨提示

每台灶具都配有一个小锅架，只有当锅具小于大炉架且配中心火时使用，日常使用请不要把小锅架放上去。

小锅架



告用户环境影响书

本产品在使用中和完成使用寿命后造成的环境影响特向您敬告如下：纸箱、废塑料袋为可回收废弃物，泡沫为不可回收废弃物，拆包后应扔到指定的分类垃圾桶中。

燃气产品在使用过程中，会排放CO、CO₂、NO_x等废气，应保持室内通风，如果通风环境不良会造成CO、CO₂、NO_x等废气浓度急剧升高而影响健康，甚至造成缺氧中毒，人身伤亡。

废电池为可回收危险废弃物，乱扔会造成环境污染，应扔到指定的可回收废弃物垃圾桶内。

任何产品均有使用寿命，请按国家规定的使用年限判废。无论是到期判废或中途换代判废，均应送到当地收购站统一处理。

售后服务

产品自购买之日起保修期内，非人为造成的内部故障，凭发票本公司给予免费维修服务。因使用不当、保修期外、保养不善而损坏者，我公司仍给予维修，但要收取一定的维修费。

请用户不要撕去产品上的产品条形码和防伪身份证标贴，以便维修人员核实记录。

根据GB17905《家用燃气燃烧器具安全管理规格》的规定

“燃气从售出当日起，燃气灶具的判废年限应为8年。”超过判废年限的产品，我司各维修服务点将不再承诺维修服务。为了您和您家人的安全，请您务必到期判废。