

CXW-280-I05L说明书 (B033302182)

130.00 mm

130.00 mm

128.5
铜版纸彩色印刷

190.00 mm

本产品执行标准: GB 4706.1-2005 GB 4706.28-2008
GB 29539-2013 GB/T 17713-2011
适用产品: 吸油烟机系列

Kunlunger 昆仑格尔

拥有昆仑 享受生活

吸油烟机

产品使用说明书

使用产品前请仔细阅读本使用说明书,并妥善保管。

昆仑能源控股有限公司监制

制造商名称: 昆仑泰客(大庆)技术有限公司
制造商地址: 黑龙江省大庆市让胡路区开元大街2号806房间
生产企业名称: 中山市樱雪集团有限公司
生产企业地址: 广东省中山市南头镇建业路59号
售后电话: 010-58236996转8666
服务网址: www.kunlunger.com

尊敬的用戶：

您好!感谢您使用昆仑格尔吸油烟机。本系列吸油烟机是经过全面的市场研究,针对中国厨房空间及烹饪特点,重点推出的新一代吸油烟机。它通过完善的人性化设计,按照先进的动力学原理,使其在具有简洁流畅外形的同时,还具有更为符合中国厨房特点的优越性能。为了能使您充分利用它的卓越性能,请您在使用前仔细阅读说明书,并妥善保管,以备查阅。如果您在使用过程中遇到问题,请与当地分公司或经销商联系,也可直接与我公司联系,我们将竭诚为您服务!

谢谢合作!

目录

- 产品特点----- 1
- 外形结构----- 1
- 主要技术参数----- 1
- 安装方法与注意事项----- 2
- 使用方法----- 3
- 日常保养与维护----- 4
- 常见故障及排除----- 5
- 电路原理图----- 5
- 使用注意事项----- 6
- 装箱单----- 6
- 售后服务----- 6

因为我们的技术在不断改进与创新,如有更改,恕不另行通知!

Kunlunger 昆仑格尔 产品安装卡

顾客姓名		联系电话	
购买地点		购买日期	
发票号码		产品型号	
燃气种类		产品编号	
安装日期		安装员签名	
用户对安装服务的意见	用户签名:		
此卡只应用于中国大陆地区,本安装卡连同发票在购买之日起,即可获得安装服务。			

第一联：存根联

昆仑能源控股有限公司监制

营销服务中心:昆仑泰客(大庆)技术有限公司

营销服务中心地址:北京市朝阳区大屯街道北苑路170号凯旋中心27楼

营销服务网站: www.kunlunger.com 售后电话: 010-58236996转8666 邮政编码: 100101

Kunlunger 昆仑格尔 产品安装卡

顾客姓名		联系电话	
购买地点		购买日期	
发票号码		产品型号	
燃气种类		产品编号	
安装日期		安装员签名	
用户对安装服务的意见	用户签名:		
此卡只应用于中国大陆地区,本安装卡连同发票在购买之日起,即可获得安装服务。			

第二联：客户联

昆仑能源控股有限公司监制

营销服务中心:昆仑泰客(大庆)技术有限公司

营销服务中心地址:北京市朝阳区大屯街道北苑路170号凯旋中心27楼

营销服务网站: www.kunlunger.com 售后电话: 010-58236996转8666 邮政编码: 100101

昆仑格尔产品保修卡

尊敬的用户:首先感谢您选用昆仑格尔产品,为了使我们的服务让您更满意,在购买后请您认真阅读说明书并妥善保存保修卡。

说明部分:

一、本公司所有产品均实行三年保修期,购买时请填写日期、购买地点等并盖章,保修期内的产品将负责免费维修。

二、保修期自发票之日起为期三年。

三、维修时请出示此卡和产品发票。

四、即使在保修期内,发生下列情况之一,不属于免费维修范围。

1、由于没有按照说明书上的要求使用而造成的故障。

2、由于安装不合理而造成的故障。

3、由于跌落、碰撞而造成的故障。

4、由于自行装拆修理而造成的故障。

五、请妥善保存此保修卡,遗失不补发。

六、超过保修期或不属免费维修范围的产品,本公司维修服务部也将热情为您服务。

* 请您填写并妥善保管好此保修卡

用户姓名		购买地点	
联系电话		发票号码	
详细住址			
产品名称		机身编号	
产品型号		购买日期	

此卡只应用于中国大陆地区,本保修卡连同发票在购买之日起,即可获得保修服务。

产品特点

- 简洁美观,容易拆洗,停机后烟腔封闭,减少气味外泄。
- 创新运用空气动力学原理,利用容量离心式涡轮高速运转产生强大的旋升气流,吸排更彻底,真正实现洁净厨房空间。
- 出风口采用防回烟技术,可防止外界空气倒流和烟气回流。
- 整体拉伸集烟内腔,清洁方便,无死角。
- 新型近吸式设计,创新进风孔,进风面积大。

外形结构



图 (1)

主要技术参数

产品型号	CXW-280-105L		
最大静压	420Pa	风量	19±10m ³ /min
电源种类	220V~50Hz	风压	330Pa
额定最大照明功率	2x2W	噪音	70dB(A)
电机额定输入功率	280W	风管口径	185(mm)
吸油烟功率	284W	蒸汽洗功率	1500W
爆炒功率	350W	油脂分离度	≥80%
气味降低度	常态: ≥95% 瞬时: ≥50%	机身尺寸	895x370x998mm

产品执行标准: GB 4706.1-2005、GB 4706.28-2008 GB/T 17713-2011、GB 29539-2013

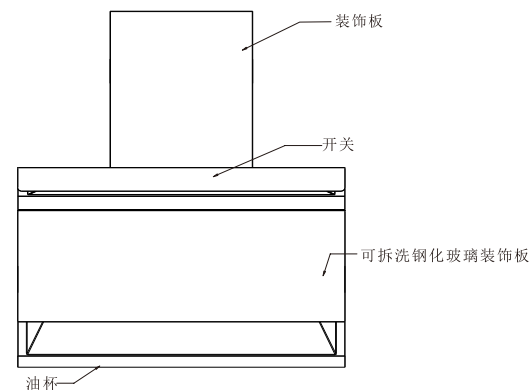
◆ 使用提示：

在正常情况下，点火烹饪前应先开启吸油烟机，使进风口处形成一个负压区，以保证烹饪时排烟效果良好。当烹饪结束后，应继续排烟2~3分钟，以便彻底排除厨房内油烟。

使用注意事项

- 1、吸油烟机的电源、电源插座必须有可靠的接地线。
- 2、更换LED冷光灯，必须先拔掉电源插头，确保安全。
- 3、吸油烟机在不工作时如灶具长时间空烧，吸油烟机会因受热而发生故障，请务必运行使用，避免灶具空烧，禁止炉火直接烘烤吸油烟机。
- 4、吸油烟机在炉灶消耗煤气或其它燃料时使用，周围必须通风良好。
- 5、在烹饪时如油锅起火，在盖上锅盖灭火的同时应该立即拔掉吸油烟机的电源插头。如不关掉吸油烟机，会助燃火势，十分危险！
- 6、应定期清除风网、集烟罩、油槽的油污，必要时还应清除风轮与风道等部件上的油污和积垢，使吸油烟机保持良好的排烟效果。
- 7、吸油烟机排出的气体不应排到用于排出燃烧燃气或其它燃料的烟雾使用的热烟道中。
- 8、本吸油烟机属家用电器，不适用于工业、商业用途，避免在特殊环境下使用。
- 9、如果电源线损坏，为了避免危险，必须由制造商、其维修部或类似部门的专业人员更换。
- 10、如果不按说明书规定的方法清洗，吸油烟机有起火的危险。
- 11、若遇到燃气泄漏时，切勿使用吸油烟机，否则会有引起火灾的危险。
- 12、长时间不使用吸油烟机时，请拔掉电源插头或关闭插座上的开关。
- 13、必须遵守排放气体的相关法规。

装箱单

序号	名称	单位	数量	备注
1	主机	台	1	
2	烟机挂板	个	1	
3	出风口组件	件	1	
4	出风口密封垫	件	1	
5	排烟管	条	1	
6	油杯	个	1	
7	塑料胶粒	颗	5	
8	木螺钉ST4. 9x50	颗	5	
9	烟管紧固螺钉ST3. 9x10	颗	2	
10	说明书	本	1	
11	安装卡/服务卡	份	1	
12	合格证	份	1	
13	保修卡	份	1	
14	环保清单	份	1	
15	防脱落螺钉M4X12	颗	1	
16	海绵过滤块	块	10	
17	PC杯	个	1	

注：以上零件如有缺少或损坏，请与经销商联系，或直接与产品售后服务部联系。

售后服务

本公司实行“顾客至上”的服务宗旨，为了使您得到最满意的服务，请您留意如下内容：

- 1、按本说明书指导的方法使用吸油烟机，且不是人为失误造成的机械电气损坏，可以在售后三年内免费保修。
- 2、保修期内，请您不要擅自拆卸，有问题请按“常见故障及排除”进行检查与处理，如仍处理不好或有不明白的地方，请与本公司售后服务部门联系。
- 3、本公司将为您提供满意的服务，感谢您使用昆仑格尔吸油烟机，多谢合作！
- 4、保修期自发票之日起为期3年。

使用方法

按钮示意图

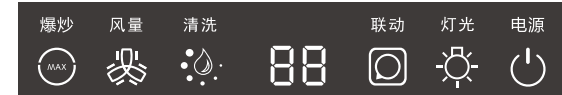

插上电源后，蜂鸣器发出响声，所有按键灯亮，1秒后熄灭。

灯光键：

灯独立控制，触摸一下此键，照明灯点亮；再触摸一次此键，照明灯熄灭。

电源键：

触摸一下此键，按键图案点亮，电机进入待机状态，数码屏显示00。

在电机运转状态下。触摸一次电源键为延时3分钟关闭；触摸两次电源键电机停止运转。风量和爆炒键互锁，“电源”键与“灯光”键相互独立。

风量键：

在待机状态下第一次触摸一下风量键，风量键图标点亮。电机进入快档运行状态，数码屏显示19。第二次按下风量键，电机转为慢档运行状态，数码屏显示14。第三次按下风量键，电机停止运转。

爆炒键：

在待机状态下触摸爆炒键，此键图标闪烁，数码屏显示21。电机进入爆炒运行状态。注：在爆炒状态下运行120秒，烟机自动转为快档状态。

联动键：

待机状态下长按“联动”键2秒，进入联动匹配对码状态，15秒内校码。打开装有蓝牙装置的灶具，校码匹配成功后蜂鸣器响3声，此时联动指示灯长亮，校码后联动功能默认打开。取消烟机与灶具的联动功能，可在待机状态下长按“联动”键2秒，蜂鸣器响2声，对应的“联动”键熄灭。

清洗键：

在关机状态下，长按清洗键2秒，此图标闪烁，数码屏显示9分钟。烟机进入自动清洗模式，蒸汽发生器运行6分钟后关闭，进入3分钟甩干后结束清洗。

● 自动清洗使用流程说明

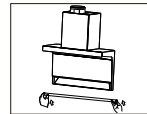

1. 首先取下油杯，倒弃油杯内的积油，并将油杯装回原位。

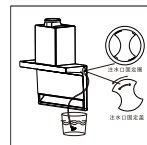

2. 准备大于1000ml的清洗用水(使用蒸馏水或纯净水，尽量避免加入硬度高的水质，如自来水)；

3. 逆时针拧开注水口固定盖，取出水管，将端盖放入水杯中；(水位线必须淹没注水口固定盖)



4. 关机状态下，长按此键2S,启动清洗功能

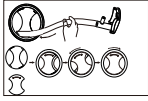

5. 热清洗结束后, 将注水管塞入机体, 将注水口固定盖顺时针旋入固定圈即可。



6. 清洗结束后清除油杯内积水, 再将油杯装回原位即可。

备注:

- 热清洗刚启动时, 系统预热约30-40S, 预热过程中无蒸汽喷洗现象, 此属正常现象;
- 预热同时, 水泵会自动启动, 水泵刚启动时, 水泵处于空抽状态, 会出现较大噪音, 此属正常现象;
- 热清洗过程请勿接触整流板等金属表面, 以免烫伤;
- 热清洗过程蒸汽喷洗会出现间歇停顿, 此属正常现象;
- 热清洗结束后, 及时用干布擦干机体表面积水, 妥善放置好水杯组件, 以方便下次使用
- 定期更换过滤棉:

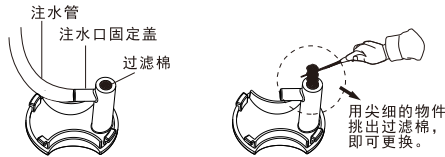

注: 附件配有10个过滤棉, 可供更换使用。为保证较好的热清洗效果, 建议每半年更换一次。

日常保养与维护

- 良好的性能来自于维护保养, 及时维护保养才能保持优良性能。
- 需要清洗烟机时, 请先关机并拔掉电源插头。
 - 吸油烟机每个月应清洗滤板两次, 并及时清理油杯内积油, 以保证吸排油烟效果良好。
 - 每半年应全面维护一次, 清除各部位的油污, 尤其是风轮、风道、导油环等应彻底清洗 (仅限专业人员), 确保油烟排放畅通无阻, 永葆吸油烟机性能良好。
- 清洗步骤:
- 清洗前, 请务必拔掉电源插头。
 - 请用中性洗涤剂和软布、软刷轻擦。
 - 清洗风轮、风道时用螺丝刀将装饰罩盖板拆下, 拧下风轮锁紧螺母, 取下风轮进行清洗。
- 注意事项:
- 不按说明书规定的方法清洗, 吸油烟机有起火的危险。
 - 拆下的零件应轻拿轻放, 以免变形。
 - 严禁开关、接线盒等电气部件进水。
 - 严禁使用有机溶剂, 以免破坏表面的涂覆层。
 - 清洗后, 安装风轮时, 风轮轮毂上的安装槽要落在电机的定位销上, 逆时针方向拧紧风轮锁紧螺母。
 - 装饰罩盖板边缘比较锋利, 要小心拆卸, 以免伤手, 清洗完成后, 及时装回。

常见故障及排除

故障现象	原因	排除方法
灯不亮, 电机不运转	电源插头未插紧或插座无电源	插好插头或接通电源
	开关坏	通知售后维修点检修
	连接处接触不好	检查修理, 将线插紧
灯亮而电机不运转	使用时间过长, 电机温升过高, 过热保护	让吸油烟机休息30分钟再运转
	电机烧坏	通知售后维修点检修
	电容损坏	通知售后维修点检修
机体振动明显	吸油烟机悬挂不稳定	加固使之稳定
	电机或风轮固定松动	固定电机或风轮
	机体和灶具间距太大	重新安装
吸力不足	空间空气对流太大	关闭门窗避免空气对流太大
	止回阀叶片开启不良	调整排烟管螺丝
	风轮固定松动而不转	紧固风轮
	电源电压太低	与供电部门联系
	风网积油严重	清洗风网

注:

- 当简单故障排除后, 本机不能正常工作, 请与产品售后部门联系。
- 如果电源软线损坏, 为了避免危险, 必须由制造商、其维修部或类似部门的专业人员更换。

查有无此类症状

吸油烟机在运行中发出异常噪音或很大振动。机体异常热, 并伴有焦糊气味。按下按键吸油烟机不工作, 或中途停止。有其它异常情况和故障。



希望

请先按本说明书中“常见故障及排除”表所列进行检查, 当仍无法正常使用时, 请立即停止使用, 并与产品售后服务部门联系。

电路原理图

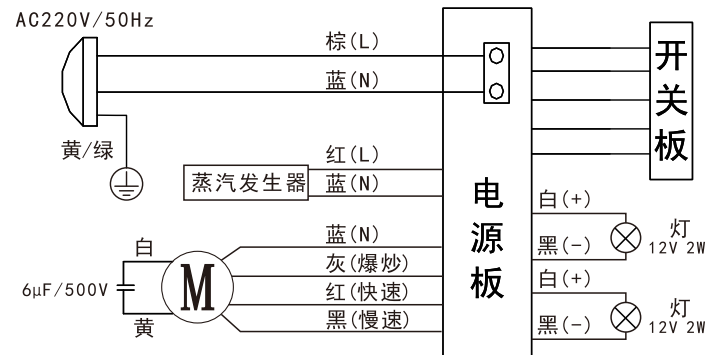

注: 技术参数如有更改, 恕不另行通知, 请以实物为准。